

# CONFIANS

Une âme d'artisan depuis 1973

“ Conçue pour un  
confort durable ”

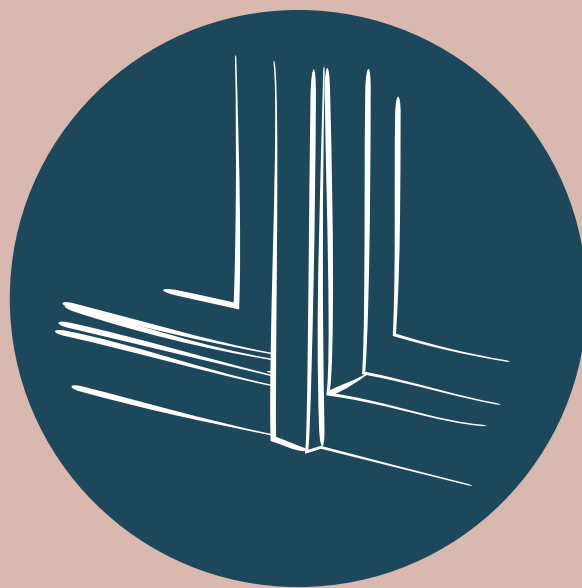
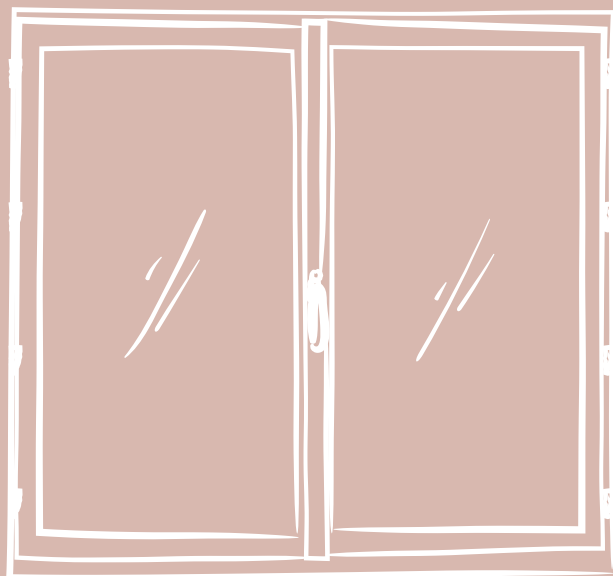
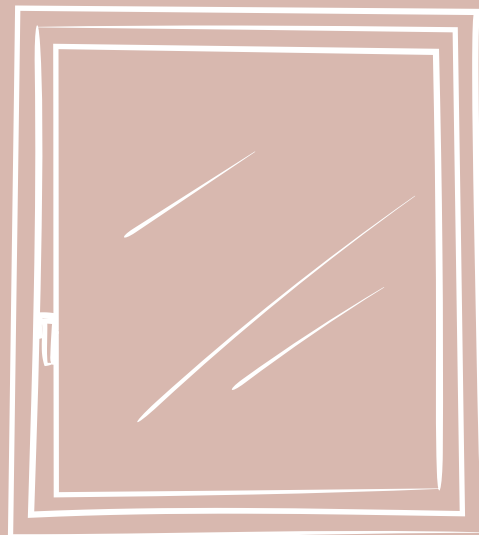
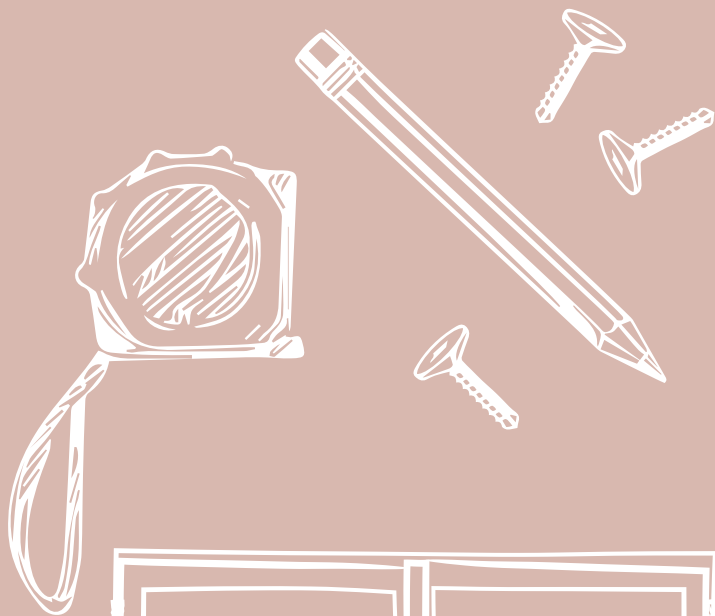

CONFIANS.FR

COLLECTION PVC  
PRIMELIS

FENÊTRES • PORTES-FENÊTRES

# OUVREZ-VOUS À LA QUALITÉ ARTISANALE.

*Confians, un industriel avec une âme d'artisan.*

**Les fenêtres Confians sont la marque de cœur du Groupe Janneau.**

Elles sont les fenêtres de nos tous premiers clients : les Artisans, avec un grand A. Depuis 1973, Confians a su conserver son âme d'artisan tout en accompagnant ses clients dans la conception de fenêtres toujours plus performantes.



PAYS DE LA LOIRE  
MADE IN FRANCE

Confians ce sont :

**Les fenêtres du sur-mesure et de la qualité** avec des produits durables en bois, PVC, aluminium haut de gamme à des prix accessibles.

**Les fenêtres de l'innovation**, qui s'améliorent pour répondre aux nouveaux besoins : des ouvertures plus responsables, qui isolent mieux, adaptées à tous les styles et toutes les tendances.

**Les fenêtres de l'exigence professionnelle**, car nous travaillons main dans la main avec les artisans pour concevoir des menuiseries faciles à poser dans les règles de l'art.

*« Confians, c'est le lien qui nous unit depuis 1973 aux artisans installateurs et aux clients particuliers utilisateurs au quotidien »*

*Henri Janneau*



## SOMMAIRE

- 4 LE CAHIER TECHNIQUE**
  - La technologie Prim'elis
  - Le PVC, un matériau durable et performant
  - Le confort thermique
  - La sécurité
- 8 LE CAHIER DÉCO**
  - Prim'elis, 2 lignes, 2 styles
  - Les couleurs
  - Les accessoires
  - Les petits bois
  - Les vitrages décoratifs
- 13 LES VOLETS ROULANTS**
- 15 LA POSE**
  - La rénovation
  - Le neuf
- 16 LABELS ET CERTIFICATIONS**



# LE CAHIER TECHNIQUE

## LA TECHNOLOGIE PRIM'ELIS

### Un concept exclusif

Résultat d'une technologie aboutie, la fenêtre Prim'elis est conçue pour répondre aux exigences d'économie d'énergie et de confort, mais aussi de sécurité et de durabilité.

Prim'elis s'adapte avec style à votre budget !



25 % DE SURFACE SOUDÉE EN PLUS

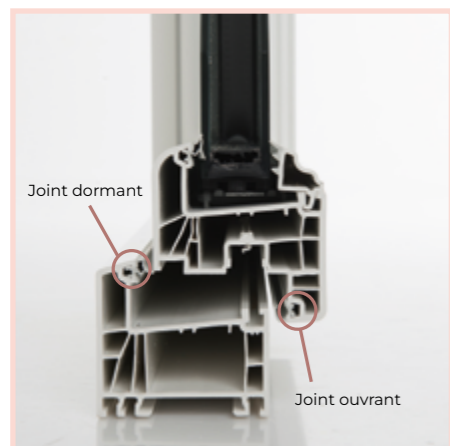

2 JOINTS D'ISOLATION

EXTÉRIEUR

INTÉRIEUR

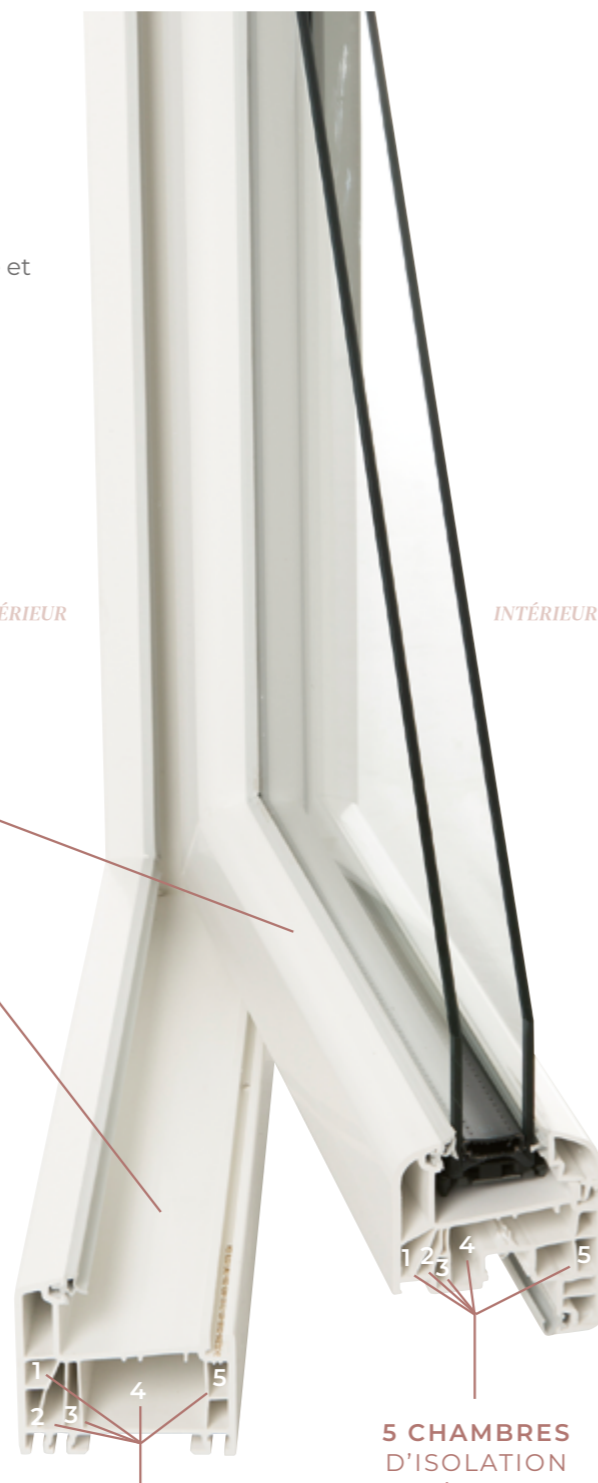

5 CHAMBRES D'ISOLATION SUR LE DORMANT

5 CHAMBRES D'ISOLATION SUR L'OUVRANT



## LE PVC, UN MATÉRIAU DURABLE ET PERFORMANT

*Excellent isolant thermique et acoustique, le PVC réduit la consommation énergétique tout en protégeant des nuisances sonores, pour un confort optimal.*

### 100 % RECYCLABLE

Les profils "Greenline" sont réalisés à partir de formules de PVC sans plomb. Confians est engagé dans une démarche active de recyclage.

Le PVC Greenline® valorise le patrimoine immobilier par son avance technologique. Il résiste aux intempéries, aux attaques du soleil et aux variations de température.

Facile d'entretien, un simple coup d'éponge avec un peu de savon suffit. Aucun solvant, décapant ou peinture ne sont nécessaires.



\*Information sur le niveau d'émission de substances volatiles dans l'air intérieur, présentant un risque de toxicité par inhalation, sur une échelle de classe allant de A+ (très faibles émissions) à C (fortes émissions).

## DES PERFORMANCES EXCEPTIONNELLES

- Pour plus de rigidité, d'isolation thermique et acoustique, la fenêtre Prim'elis utilise des profilés de 70 mm d'épaisseur.
- 5 chambres d'isolation sur le dormant et 5 chambres sur l'ouvrant.
- Intercalaire de vitrage warm-edge noir de série.
- Uw jusqu'à 1,0 W/(m².K) selon la configuration de la menuiserie et le type de vitrage.
- Des performances attestées par un classement AEV de très haut niveau : A\*4 - E\*7B - V\*A2 (Air, Eau, Vent).

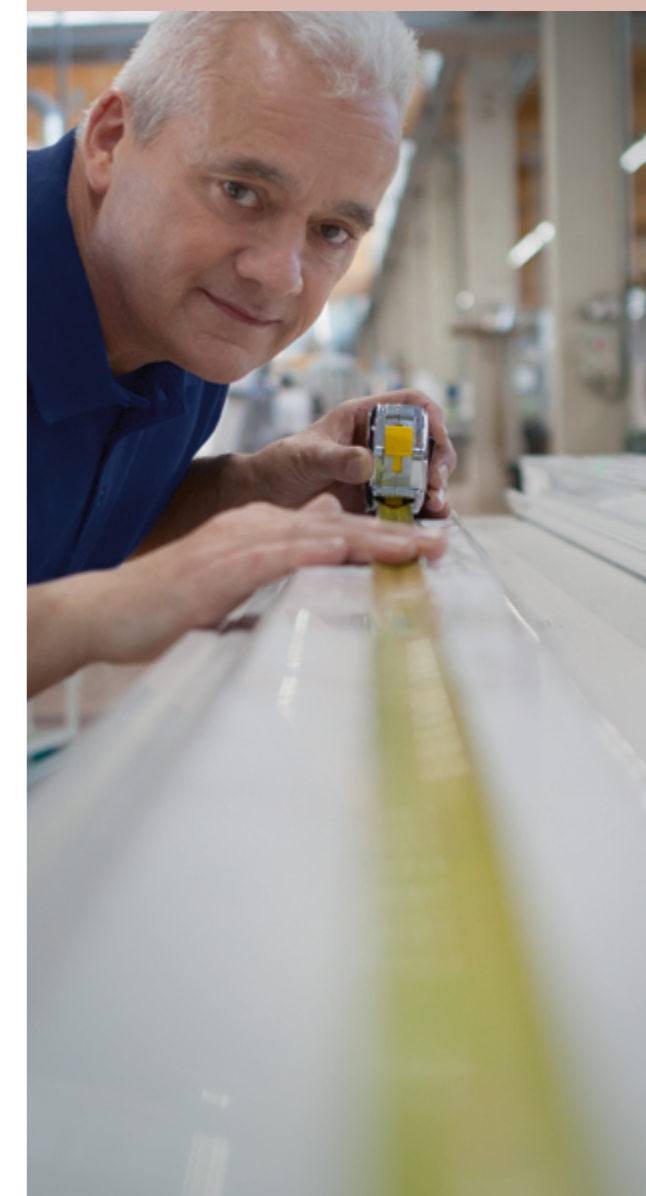

## LE CONFORT THERMIQUE

Nos menuiseries Prim'elis affichent des performances certifiées par le CSTB\*, dans toutes les configurations de typologie d'ouverture ou de couleur\*\*.

- Ouvrants et dormants de 70 mm à 5 chambres pour la robustesse et une isolation thermique et phonique renforcée.
- 2 joints d'étanchéité et une forte applique entre le dormant et l'ouvrant pour une excellente imperméabilité à l'air ainsi qu'une étanchéité optimale à l'eau.

L'offre standard Prim'elis bénéficie d'un **double vitrage de 28 mm à isolation thermique renforcée avec gaz Argon isolant et intercalaire warm-edge, trois fois plus performant l'hiver qu'un double vitrage traditionnel.** Ainsi, l'apport solaire est optimisé et la chaleur est retenue à l'intérieur du logement. L'effet de "paroi froide" disparaît aux abords de la fenêtre. L'été, votre maison reste fraîche. Vous isoler du froid comme du chaud, c'est vous faire réaliser d'importantes économies d'énergie et participer à la lutte contre l'effet de serre.

### VITRAGE ECLAZ

Une Isolation Thermique Renforcée spécifique permet d'améliorer le bilan énergétique du double vitrage. Eclaz, c'est l'équivalent d'une fenêtre 10% plus grande en terme d'apport lumineux.

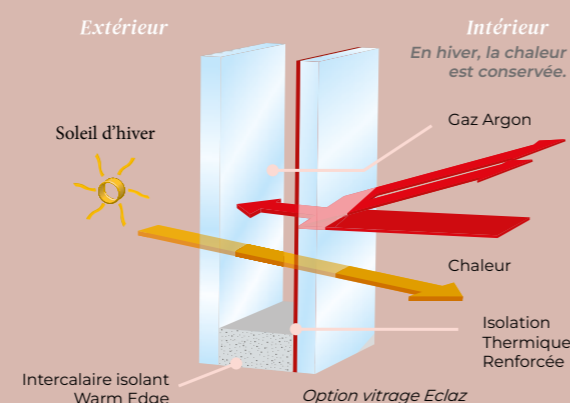

\*Centre Scientifique et Technique du Bâtiment.  
\*\*Selon les dispositions du certificat NF n°269-166.

## LE CHOIX D'UN BON VITRAGE

Tous les vitrages qui équipent les fenêtres Prim'elis sont performants sur le plan thermique. Selon vos besoins, à vous d'y ajouter des qualités phoniques et/ou de sécurité.

PERFORMANCES	VITRAGE (CÔTÉ INTÉRIEUR / CÔTÉ EXTÉRIEUR)	ACOUSTIQUE RW (C;CTR)	THERMIQUE (UG)	SOLAIRE (SG)	LUMINOSITÉ (TL)
DE BASE	4-20-4	33 (-1;-5)	1,1	0,65	82%
CONFORT	4 ECLAZ-20-4	33 (-1;-5)	1,1	0,71	83%
4 SAISONS	4-20-4 contrôle solaire	33 (-1;-5)	1,1	0,39	71%
SÉCURITÉ	44.2-16-4 ECLAZ	37 (-2;-6)	1,1	0,66	82%
SÉCURITÉ+	44.6-14-4 ECLAZ	36 (-2;-5)	1,1	0,66	82%
SILENCE	44.2 SILENCE-16-4 ECLAZ	39 (-1;-6)	1,1	0,66	82%
INTIMITÉ	4 PIXARENA-20-4	33 (-1;-5)	1,1	0,61	78%
	4 SATINOVO-20-4	33 (-1;-5)	1,1	0,63	80%

Les compositions de vitrage sont indiquées en commençant par le verre côté intérieur de la maison. Tous les vitrages bénéficient d'une isolation thermique renforcée, d'un intercalaire warm edge et de gaz argon.

## LA SÉCURITÉ

Prim'elis, une fenêtre qui protège et rassure

Prim'elis vous apporte la sécurité : à la solidité de ses profils, elle ajoute de série un bon niveau de protection.

### PACK SÉCURITÉ STANDARD

En offre standard, les menuiseries Prim'elis sont équipées de plusieurs points de sécurité qui éliminent les faiblesses d'une fenêtre :

- Quincaillerie niveau 3.
- Rouleaux sécurité KOPIBO : un champignon vient se loger dans une ferrure acier qui résiste à l'arrachement et au soulèvement du vantail.
- Poignée de sécurité Secustik® incrochetable de série.
- Verrou semi-fixe et crémone toute hauteur\*.

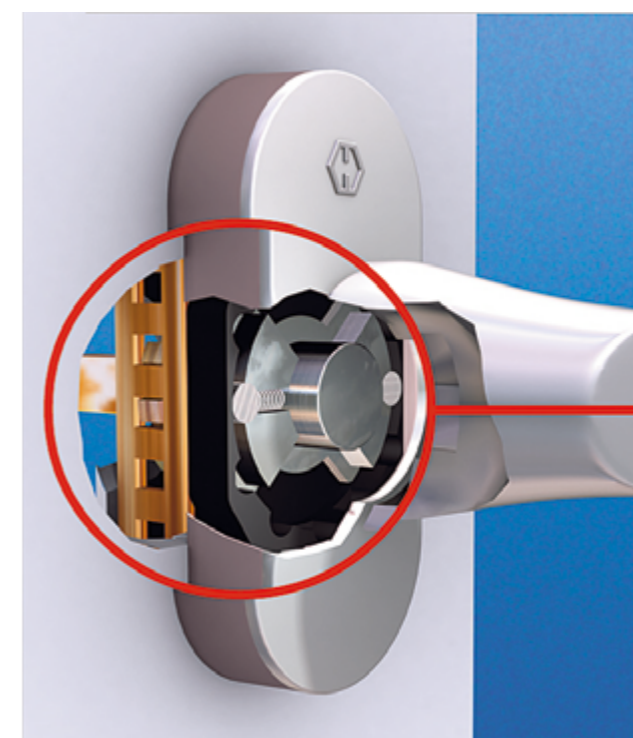

POIGNÉE SECUSTIK® INCROCHETABLE

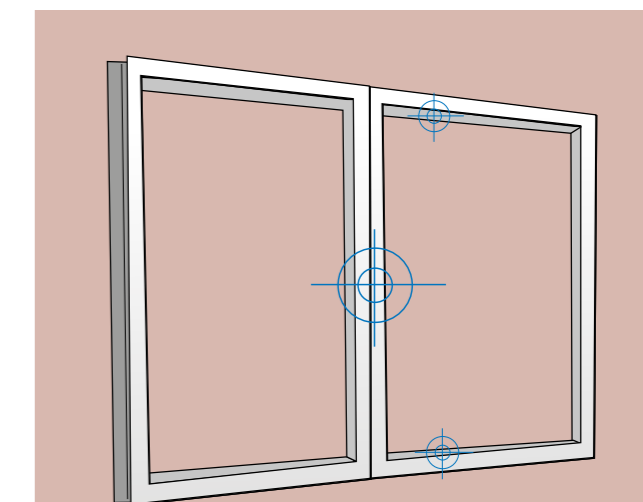

3 gâches de sécurité

### PACK SÉCURITÉ OPTION

- Renforts acier des dormants et ouvrants.
- Poignée avec condamnation à clé.
- Vitrage retardateur d'effraction.
- Plaque de protection anti-perçage.

### DOTÉE DU SYSTÈME KOPIBO

Notre système breveté intelligent KOPIBO s'adapte à votre fenêtre. Innovation par excellence, c'est un rouleau sécurité champignon tri-fonction : sécurité, réglage en compression et réglage en hauteur de jeu automatique.

Le Kopibo vient se loger dans la gâche de sécurité offrant ainsi une excellente résistance à l'arrachement et une grande fiabilité de réglage.



Rouleau KOPIBO et gâche de sécurité

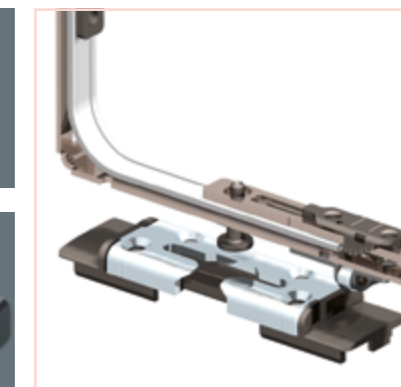

Releveur d'ouvrant progressif et silencieux avec double roulette intégrée

\*Hauteur minimale requise, à vérifier auprès de votre revendeur.



# LE CAHIER DÉCO

## PRIM'ELIS, 2 LIGNES, 2 STYLES

### Tradition ou contemporain

Selon le style que vous voulez donner à votre intérieur, vous avez le choix entre deux esthétiques : lignes "classiques" pour Prim'elis Tradition ou lignes "galbées" pour Prim'elis Contemporain. Côté extérieur, les deux déclinaisons Tradition et Contemporain ont le même design.



PRIM'ELIS TRADITION



PRIM'ELIS CONTEMPORAIN



## FORMES ET OUVERTURES

Déclinaison dans toutes les formes et compositions : trapèze, anse de panier, plein cintre...  
fenêtre, porte-fenêtre, à la française, oscillo-battant...

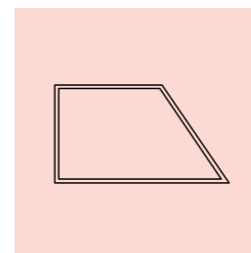

TRAPÈZE

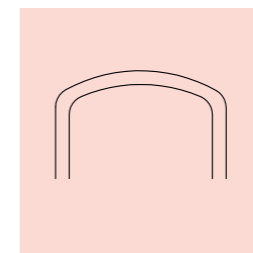

ANSE DE PANIER

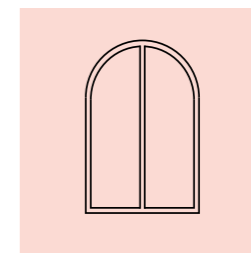

FENÊTRE PLEIN CINTRE

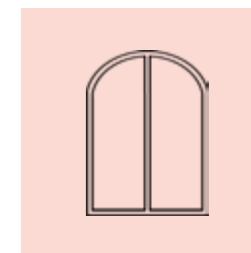

CINTRE SURBAISSÉ

## UNE FINITION SOIGNÉE ET PERSONNALISÉE

- Des profils fins et rigides et un battement central de seulement 118 mm de large (fenêtres et portes-fenêtres) offrent un maximum de lumière et d'apport solaire dans votre habitat.
- Une finition et un état de surface inégalés grâce à un procédé d'extrusion exclusif.
- Une poignée centrée, blanche de base ou assortie à la couleur de la menuiserie.
- Des panneaux de soubassement lisses et pleins (offre standard), moulurés deux faces à plate-bande ou rainurés (en option). Entourés de joints gris clair des 2 côtés (joints caramel en chêne doré), ils s'intègrent harmonieusement à la silhouette de votre porte-fenêtre.
- Des joints de vitrage affleurant gris clair et un intercalaire de vitrage noir. Solidité, fiabilité, sécurité : toutes nos fenêtres sont garanties 10 ans, gage de notre qualité.



PETITS BOIS COLLÉS



BATTEMENT CENTRAL 118 MM POUR UN CLAIR DE VITRAGE MAXIMUM



PANNEAU DE SOUBASSEMENT



JOINT VITRAGE GRIS CLAIR ET INTERCALAIRE NOIR

## LES COULEURS

Certaines façades prennent beaucoup de charme lorsqu'elles s'égayent d'une touche de couleur. Les fenêtres montrent alors leur caractère et entrent en harmonie avec toutes les architectures.

Prim'elis se décline en 3 couleurs teintées dans la masse : blanc 9016, gris 7047, ton pierre 9001. Il existe un décor gris anthracite et chêne doré plaxé.

**Bénéficiant d'une antériorité de plus de 25 ans, la couleur est garantie 10 ans.**



Blanc 9016  
Monocoloration



Gris 7047  
Monocoloration



Ton pierre 9001  
Monocoloration



Gris anthracite 7016 mat  
Mono ou bicoloration\*



Chêne doré  
Mono ou bicoloration\*



## LE CHÊNE DORÉ

- Prim'elis en finition chêne doré, c'est un profil couleur caramel plaxé à chaud, d'un film de haute performance recréant la beauté du chêne.
- Les accessoires : volets roulants et petits bois collés se déclinent également en finition chêne doré.
- La finition chêne doré est réalisable en monocoloration (2 faces chêne doré) ou en bicoloration (face intérieure blanche et face extérieure en chêne doré).

**Résistant aux UV, aux variations thermiques et aux chocs, le ton chêne doré est garanti 10 ans.**

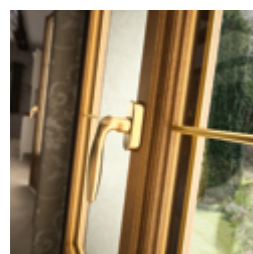

Petits bois incorporés aspect laiton



Panneau de soubassement plate-bande avec joints marron caramel

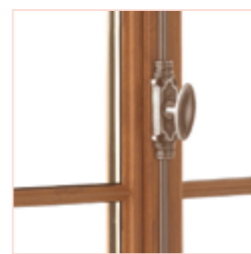

Petits bois collés à pente ton chêne doré

\*Blanc en intérieur, couleur en extérieur.

## LES ACCESSOIRES

*De nombreuses options de personnalisation*

Un large choix d'accessoires pour une touche finale très personnalisée : petits bois, choix de poignées, vitrages imprimés, moulure de finition décorative...

*Votre liberté d'expression n'a presque pas de limite !*

### LES POIGNÉES

FENÊTRES ET PORTES-FENÊTRES

PORTES SERRURE



Verona blanche\*



Verona laiton



Verona inox\*\*



Tokyo blanche



Toulon noir\*\*



Dallas blanche

Disponibles en plusieurs coloris, pour en savoir plus, contactez votre revendeur.  
\*Existe en inox, marron, ton pierre et noir - \*\*Existe en blanc et inox

### LES POIGNÉES CENTRÉES

Un montant central de 118 mm seulement pour plus de lumière avec une poignée centrée.

En exclusivité sur le marché, Confians propose une liaison directe entre la poignée centrée et le système d'ouverture (pas de mécanisme intermédiaire). Ainsi, le maniement est plus agréable et le système de fermeture plus fiable et durable.

### LES CACHES-FICHES\*



\*Existent aussi en ton pierre et gris clair.

### LA PAUMELLE INVISIBLE (OPTION)\*

Le système d'ouverture / fermeture est réalisé sans charnière visible quand la fenêtre est fermée. La technologie est intégrée à l'intérieur du cadre. Cette innovation permet de proposer un style encore plus épuré et renforce donc l'aspect design de votre fenêtre.

\*Disponible uniquement en oscillo-battant.



Fenêtre avec paumelle invisible

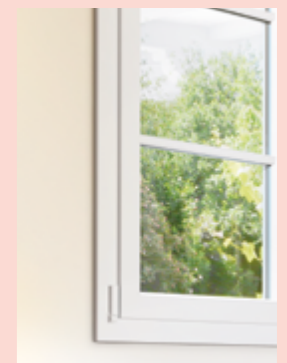

Fenêtre avec paumelle visible

### LES BOUTONS OGIVES

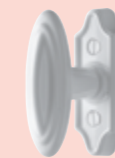

Blanc

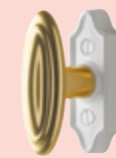

Blanc laiton

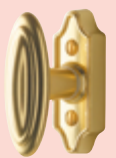

Laiton



Vieux laiton



Fer patiné



Noir

### LES CRÉMONES DÉCORATIVES



Blanc

Blanc laiton

Laiton

Vieux laiton

Fer patiné

Noir



## LE PANNEAU DE REMPLISSAGE

Le panneau assure un remplissage d'une partie de votre porte-fenêtre. Il existe différentes variantes esthétiques:

- à plate-bande (avec un aspect menuisé), option acoustique;
- lisse, avec une option isolant thermique possible;
- à lames horizontales ou verticales, option acoustique.



## LES VITRAGES DÉCORATIFS

Choisissez des vitrages décoratifs pour profiter de la lumière naturelle, tout en préservant votre intimité.

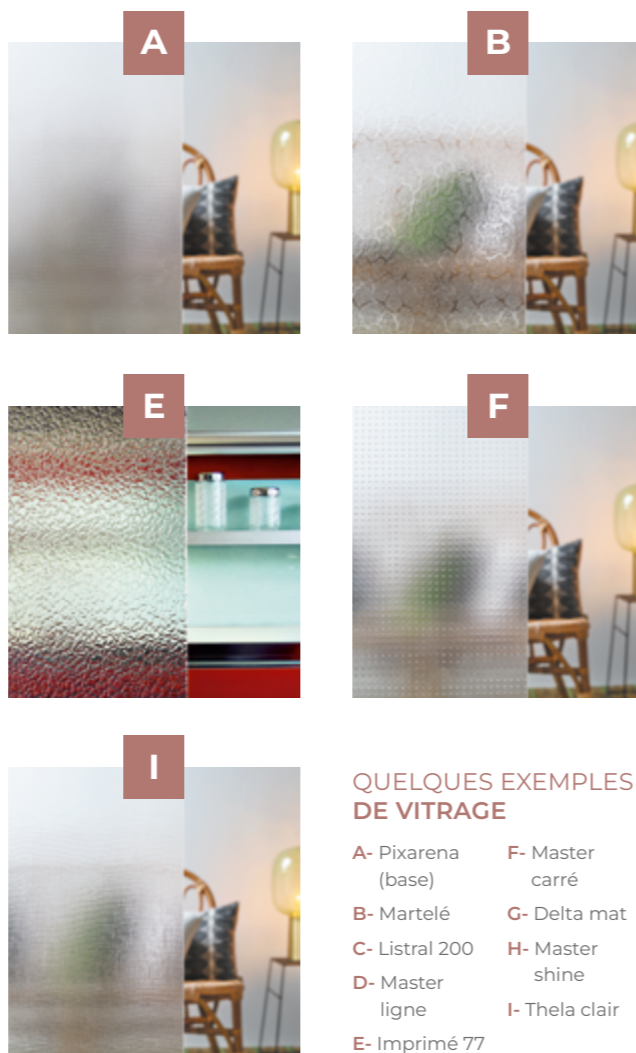

### QUELQUES EXEMPLES DE VITRAGE

- |                    |                 |
|--------------------|-----------------|
| A- Pixarena (base) | F- Master carré |
| B- Martelé         | G- Delta mat    |
| C- Listral 200     | H- Master shine |
| D- Master ligne    | I- Thela clair  |
| E- Imprimé 77      |                 |

## LES PETITS BOIS

Souvent en France, la fenêtre s'habille de petits bois. Du plus classique au plus contemporain, toutes les compositions sont possibles avec Prim'elis : petits bois intégrés dans le vitrage (blanc, bicolore, plomb ou laiton); petits bois collés avec choix du profil intérieur et extérieur et de la couleur.



Petits bois incorporés en 10, 18, 26 ou 45 mm. Existe en différentes couleurs.

Petits bois collés moulurés 26 mm

Petits bois collés plats 25 mm

Petits bois collés avec intercalaire

## LES VOLETS ROULANTS

Les volets roulants sont le complément bien souvent indispensable de votre nouvelle fenêtre. Confians vous propose des solutions techniques qui couvrent les différentes situations de mise en œuvre (neuf, rénovation).

### LE BLOC BAIE THERMOBLOC

#### Coffre visible à l'intérieur de la maison

- Installation en rénovation ou sur construction neuve
- Intégré sur la fenêtre en usine
- Coffre le plus isolant du marché
- Étanchéité à l'air C4
- Performance thermique jusqu'à 0,54 W/m<sup>2</sup>.K (doublage 200 mm)
- Affaiblissement acoustique jusqu'à 53 dB (en option sur demande et sans grille de ventilation)
- Coffre certifié NF Fermetures (NF202) par le CSTB
- 2 hauteurs de coffre (195 et 225 mm)
- Plusieurs choix de coloris de coffre
- Tablier PVC ou aluminium
- Lames à isolation renforcée disponibles

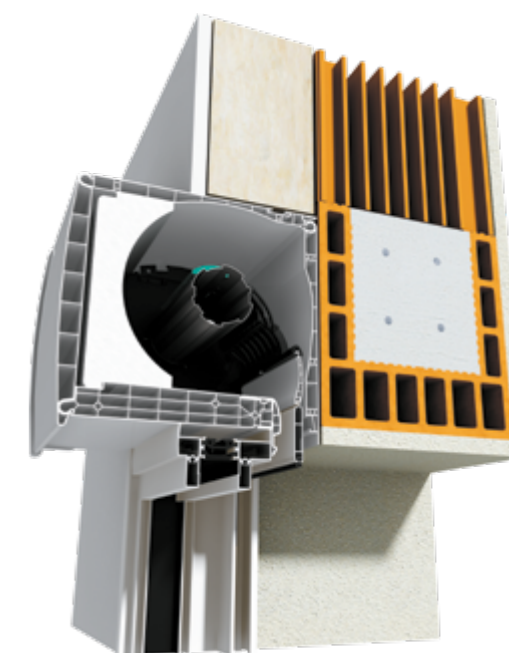

THERMOBLOC

### LE DEMI LINTEAU OPTIBLOC

#### Coffre invisible masqué par la maçonnerie et l'isolation intérieure

- Installation sur construction neuve
- Intégré sur la fenêtre en usine
- Excellente étanchéité à l'air (classée C3, réalisée en usine)
- Performance thermique de 0,54 W/m<sup>2</sup>.K (cas d'un doublage de 140 mm)
- Coffre certifié NF Fermetures (NF202) par le CSTB
- Esthétique optimisée car coffre invisible
- Tablier PVC ou aluminium
- Lames à isolation renforcée disponibles

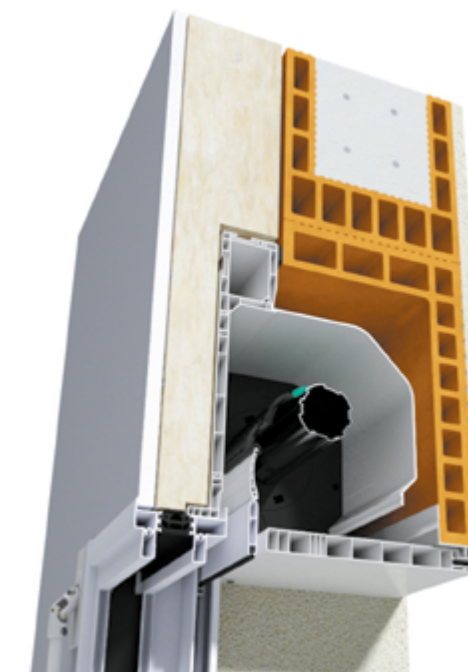

OPTIBLOC



## LE RÉNO'PACK

### Coffre visible uniquement de l'extérieur

- Installation en rénovation
- Intégré sur la fenêtre en usine
- Hauteur de coffre réduite pour un gain de lumière, disponible en 3 hauteurs (137, 150 ou 180 mm)
- Coffre coloris chêne doré intérieur et extérieur en option (plaxage)
- Coffre invisible de l'intérieur dans la version avec lambrequin
- Tablier PVC ou aluminium
- Lames à isolation renforcée disponibles

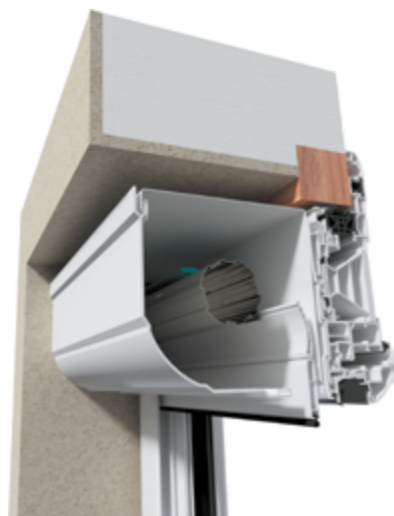

RÉNO'PACK  
AVEC LAMBREQUIN



RÉNO'PACK  
SANS LAMBREQUIN



### MOTORISATION SOMFY

Les volets roulants intègrent la dernière génération de moteur Somfy®, S&SO RS100 io, pour une maison silencieuse et connectée. Compatibles avec la commande intelligente TaHoma® switch, les volets peuvent être pilotés à distance, de n'importe où, depuis l'app dédiée; associés à l'option Connect la descente des volets roulants peut être activée automatiquement en cas d'effraction.

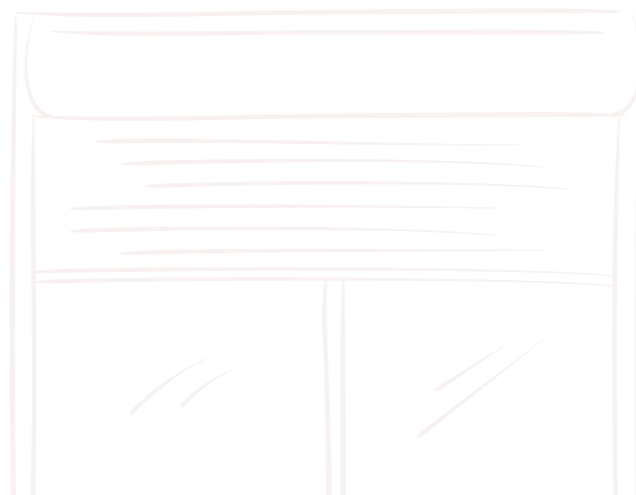

## LA POSE

Les fenêtres Prim'elis permettent aux installateurs de répondre aux différentes problématiques : rénovation ou neuf.

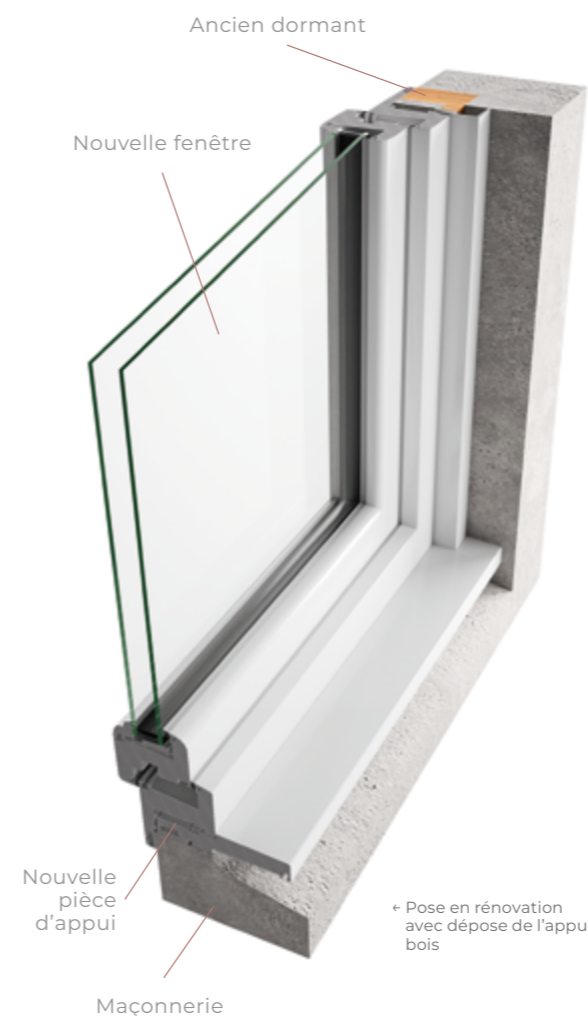

## LA RÉNOVATION

### La pose avec conservation des dormants existants

Elle consiste à poser la nouvelle menuiserie dans le dormant conservé de l'ancienne. Dans un premier temps, votre installateur s'assurera qu'il est en bon état et bien scellé à la maçonnerie, il pourra être amené à le remplacer partiellement, notamment la partie basse. Ensuite le nouveau dormant sera ajusté, fixé et étanché sur l'ancien.

### La dépose totale

Elle s'apparente à des travaux neufs. L'ancienne menuiserie est totalement retirée (ouvrant et dormant). Cette solution engendre souvent des travaux complémentaires (raccord de plâtre ou nouveau revêtement de murs nécessaires) ou nécessite la pose d'un profil de finition plus large mais préserve au mieux le clair de vitrage.

## LE NEUF

Prim'elis s'adapte parfaitement aux constructions neuves et vous permet de personnaliser votre fenêtre afin qu'elle s'harmonise à votre architecture intérieure et extérieure. À vous de choisir les performances complémentaires que vous en attendez.





# LES LABELS ET CERTIFICATIONS RECONNUS

*Confians prend l'engagement de se conformer aux exigences rigoureuses  
des différents labels et normes.*



Le marquage CE est une autorisation de mise sur le marché qui atteste de la qualité, de la performance et de la conformité des produits.



Connue et reconnue, cette certification atteste des performances acoustiques et thermiques des menuiseries.



**Air, eau, vent**

Ce classement permet d'évaluer les performances d'une fenêtre : étanchéité à l'air, à l'eau et résistance au vent. Nos menuiseries sont soumises à différents tests réguliers et normalisés.

**Prim'elis = A\*4 - E\*7B - V\*A2**

Ces performances sont parmi les meilleures du marché.



\* Information sur le niveau d'émission de substances volatiles dans l'air intérieur, présentant un risque de toxicité par inhalation, sûr une échelle de classe allant de A+ (très faibles émissions) à C (fortes émissions). Pour les portes en PVC.



Certification gérée par l'AFNOR (Association Française de Normalisation), validant les procédures de contrôle. Selon dispositions du certificat Fenêtres PVC n°269-166.



DTA 6/16-2334 Add. Gamme validée par le CSTB : performances vérifiées en conception et durabilité conformes aux exigences du DTU 36.5.



La certification CEKAL garantit 10 ans la qualité et l'étanchéité des vitrages isolants (doubles ou triples).



Personne à Mobilité Réduite. Favorise l'accessibilité aux personnes handicapées et le franchissement de niveau.

Confians est titulaire d'un contrat de responsabilité Civile Décennale des professionnels fabricants assimilés concernant les éléments fabriqués dans les usines du groupe Janneau. Garantie décennale selon la loi 78.12 du 4 janvier 1978.

## CACHET DE VOTRE INSTALLATEUR

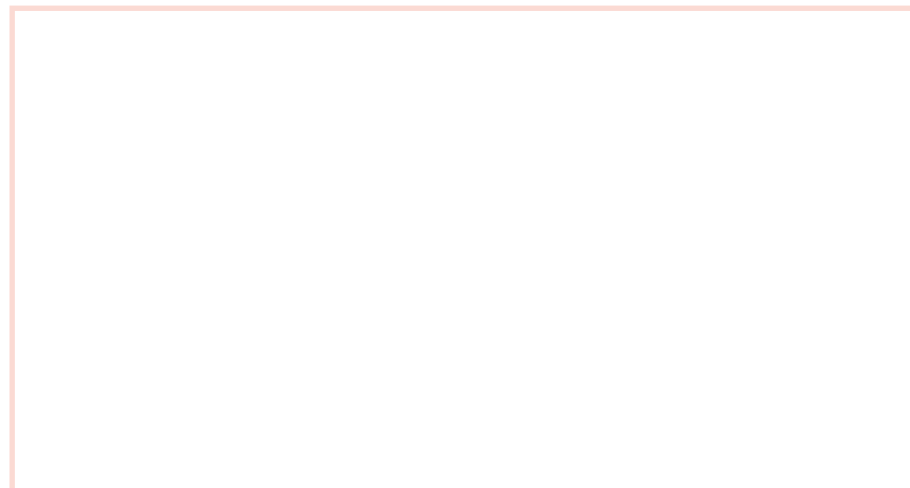

CONFANS.FR